

# Porta sezionale Onda Box



Pannello esterno  
finitura gofrato legno,  
simil Ral 9010.



Vista esterna porta sezionale Onda Box,  
finitura gofrato legno, con veletta coprialbero.  
La tinta simil Ral 9010 e il telaio zincato sono standard.

## SCHEDA TECNICA / VOCE DI CAPITOLATO

Porta sezionale Onda Box, prodotta da Ballan, con marcatura CE come da Regolamento Prodotti da Costruzione CPR 305/2011 e secondo la Norma Prodotto EN 13241-1.

Costruita con pannelli a doppia parete in lamiera d'acciaio zincata e preverniciata, con interposto all'interno schiume poliuretaniche. I pannelli di spessore 40 mm e altezza 500 mm, sono dotati di profilo "salvadita". Il modello Onda Box è caratterizzato da una serie di rettangoli nei pannelli. Resistenza al carico del vento in Classe 2.

Finiture disponibili: pannello **finitura esterno gofrato legno** preverniciato standard simil Ral 9010. Finitura **lato interno pannello sempre gofrato stucco** bianco simil Ral 9010.

Completa di guide di scorrimento verticali ed orizzontali in acciaio zincato, albero portamolles con molle di torsione, dispositivo paracadute molle, cerniere interne verniciate bianco simil Ral 9010, rulli di scorrimento in guida, guarnizioni di battuta ed imballo. Con posa in luce in altezza viene fornita di serie la veletta coprialbero fino a max 230 mm, spessore 40 mm e bordature in alluminio. La porta sezionale viene fornita smontata.

La porta sezionale è dotata di targhetta di Marcatura CE, Dichiarazione di Prestazione (DoP) e per le porte motorizzate di Dichiarazione di Conformità CE.

## SISTEMI DI SCORRIMENTO (unità di misura 10 mm)

**SST scorrimento standard - SSI scorrimento standard inclinato a gradi - SSV scorrimento parzialmente o totalmente verticale:**

misure larghezza da 2000 a 6250 mm, altezza da 2000 a 3500 mm.

**SST scorrimento standard con molle a torsione albero anteriore** - Funzionamento automatico (con motore centrale a traino) L 4500mm X H 3000mm e L 5000 X H 2750 mm.

**SM TRAC 120, SM TRAC 160 scorrimento ad ingombro ridotto con MOLLE A TRAZIONE** (non adatto per uso intensivo):

- Funzionamento manuale fino ad L 3000 mm e H 2400 mm (anche per oltre luce standard)

- Funzionamento automatico fino ad L 3000 mm e H 2400 mm (anche per oltre luce standard) con motore centrale a traino.

**SM BACK 150, SM BACK 190 scorrimento ad ingombro ridotto con MOLLE A TORSIONE POSTERIORE** (non adatto per uso intensivo):

- Funzionamento manuale ed automatico fino ad L 4500 mm e H 2750 mm (anche per oltre luce standard)

- Funzionamento automatico fino ad L 4500 mm e H 2750 mm (anche per oltre luce standard) con motore centrale a traino.

## PRINCIPALI ACCESSORI:

- Maniglia in abs nero; maniglia in alluminio finitura ottone satinato e cromo satinato; maniglia multifunzione brevettata in ABS con interno in ottone.

- Verniciatura solo lato esterno per finitura gofrato legno in tinta campionario Ral Ballan e micacee Ballan (lato interno sempre bianco simil Ral 9010).

- Porta pedonale inserita costruita con profili in alluminio grigio anodizzato, dotata di cerniere a scomparsa e maniglia in tinta cromo satinato, viene fornita con chiudiporta aereo ed è sempre posizionata al centro a tirare dx o sx (vista esterna).

- Oblò da L 380 mm x H 190 mm in vetro-camera antisfondamento con differenti soluzioni di satinatura, con cornici di ingombro minimo verniciate in tinta Ral oppure con cornici in acciaio inox.

- Oblò in plexiglass con cornice in pvc nero, in versione standard o antieffrazione.

- Copertura sagomata coprialbero in acciaio verniciato, con funzione estetica e antinfortunistica.

## AUTOMAZIONE (per le automazioni Automatic S+550<sup>green</sup>, S+800<sup>green</sup> e S+1100<sup>green</sup> sono previsti tre kit alternativi KIT ORO - KIT ARGENTO - KIT BASE):

- Automazione a soffitto a traino Automatic AB310<sup>green</sup> fino a 10 mq, Automatic AB315<sup>green</sup> fino a 15 mq (non adatte per uso intensivo) formate da un motoriduttore meccanico irreversibile 24 V in corrente continua con quadro comando a soffitto, lampada di illuminazione incorporata e sistema di azionamento manuale in caso di guasto o di black-out elettrico. (Per le automazioni Automatic AB310<sup>green</sup> e AB315<sup>green</sup> è previsto solo il KIT BASE).

- Automazione a soffitto a traino Automatic S+550<sup>green</sup> fino a 10 mq, Automatic S+800<sup>green</sup> fino a 15 mq, Automatic S+1100<sup>green</sup> fino a 18 mq, formate da un motoriduttore meccanico irreversibile 24 V in corrente continua con quadro comando laterale, lampada di illuminazione incorporata e sistema di azionamento manuale in caso di guasto o di black-out elettrico.

- Automazione laterale Automatic B/400 fino a 18 mq, Automatic B/500 fino a 21 mq, formate da un operatore elettromeccanico completo di quadro comando con pulsanti "apre e chiude", adattatore per albero portamolles, dispositivo di sicurezza "no touch" e una coppia di fotocellule da parete.

(\*) La porta sezionale Onda con allestimento e dimensioni standard (esempio L 3500 x H 2500 mm),

può ottenere un valore indicativo di trasmittanza termica di: **1.8 W/m<sup>2</sup>K con posa oltre luce (OL).**

(\*) I valori di trasmittanza termica riportati sono solo esemplificativi e in ogni caso riferiti alla posa OL e con allestimento privo di aperture sul manto (es. oblò, fori di aerazione ecc). Ballan SpA potrà apportare modifiche ai valori sopra indicati in qualsiasi momento. Ballan SpA potrà inviare una dichiarazione di trasmittanza termica SOLO se questa venga richiesta al momento dell'ordine.

N.B.: La Ballan SpA si riserva la facoltà di apportare, senza preavviso, modifiche ai prodotti. Le caratteristiche tecniche possono variare nel caso di applicazioni particolari. Per altre esigenze interpellare l'ufficio tecnico Ballan. La presenza di eventuali lievi ondulazioni nei pannelli coibentati è da ritenersi nella norma e non un difetto.

Si consiglia di evitare le tinte scure nei pannelli esposti al sole, in quanto la possibile flessione degli elementi può limitare la funzionalità della porta.

Rev. 08

## Dati tecnici scorrimento standard per porta sezionale Onda

### SST: scorrimento standard

Scorrimento standard con molle a torsione anteriore

Misure (unità di misura 10 mm):  
larghezza da 2000 a 6000 mm  
altezza da 2000 a 3500 mm.

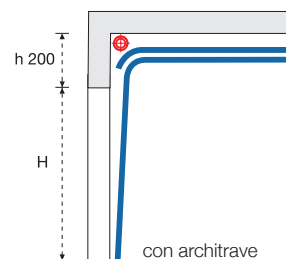
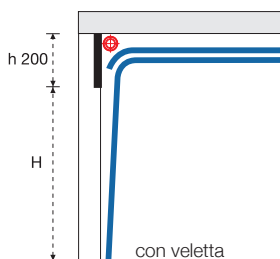
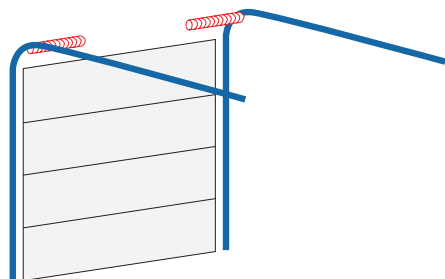

### SSI: scorrimento standard inclinato a gradi

Scorrimento inclinato a gradi con molle a torsione anteriore

Misure (unità di misura 10 mm):  
larghezza da 2000 a 6000 mm  
altezza da 2000 a 3500 mm.

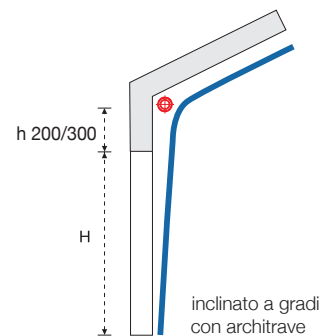
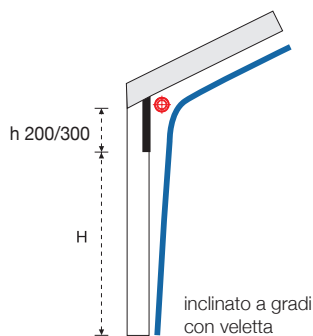
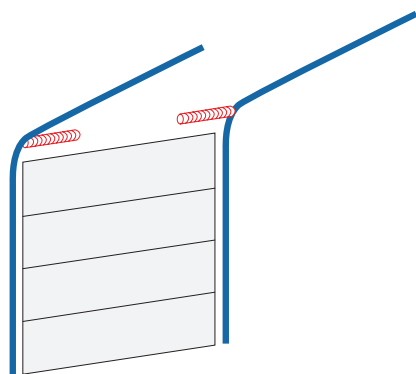

N.B.: La Ballan SpA si riserva la facoltà di apportare, senza preavviso, modifiche ai prodotti. Le caratteristiche tecniche possono variare nel caso di applicazioni particolari. Per altre esigenze interpellare l'ufficio tecnico Ballan. La presenza di eventuali lievi ondulazioni nei pannelli coibentati è da ritenersi nella norma e non un difetto.

Si consiglia di evitare le tinte scure nei pannelli esposti al sole, in quanto la possibile flessione degli elementi può limitare la funzionalità della porta.

Rev. 08

# Dati tecnici porta sezionale Onda

## SEZIONE ORIZZONTALE

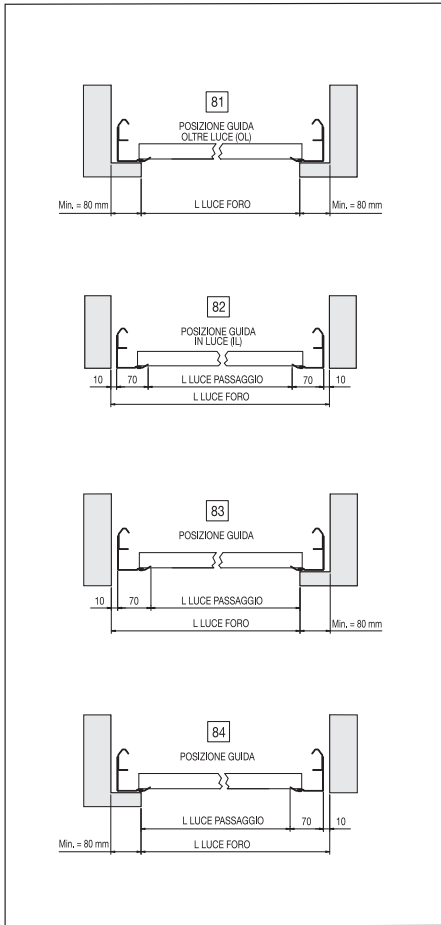

## SCORRIMENTO STANDARD - SEZIONE VERTICALE

FUNZIONAMENTO AUTOMATICO

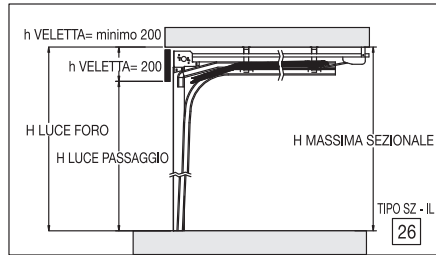

FUNZIONAMENTO MANUALE

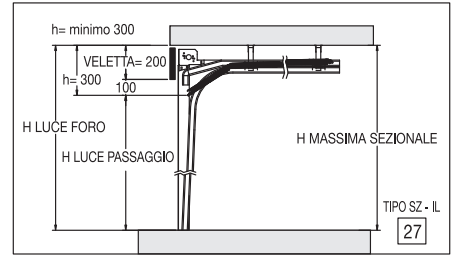

FUNZIONAMENTO AUTOMATICO

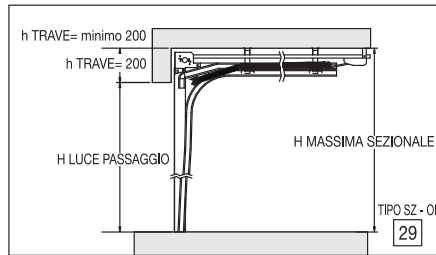

FUNZIONAMENTO MANUALE

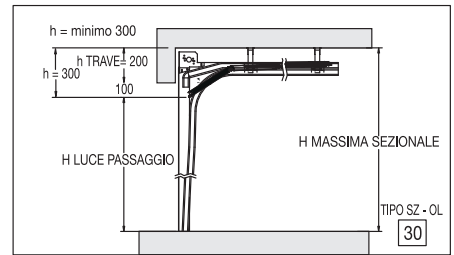

## SCORRIMENTO STANDARD CON GUIDE ORIZZONTALI INCLINATE A GRADI - SEZIONE VERTICALE

FUNZIONAMENTO MANUALE E AUTOMATICO

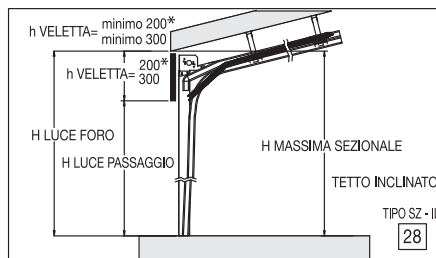

FUNZIONAMENTO MANUALE E AUTOMATICO

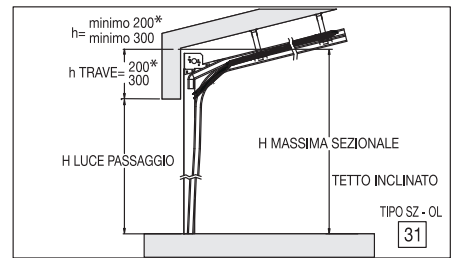

\* Fino a max angolo 13° ingombro veletta min. 200 mm  
Da angolo 13° in poi ingombro veletta min. 300 mm.

## SEZIONE ORIZZONTALE INGOMBRO CON MOTORE LATERALE A CATENA B/400 e B/500

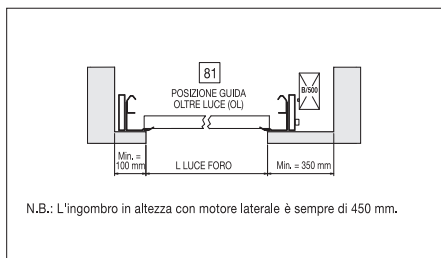

## SCORRIMENTO STANDARD PER ARCHITRAVE SUPERIORE A 230 MM

FUNZIONAMENTO MANUALE E AUTOMATICO

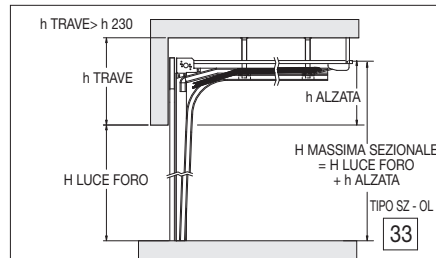

N.B.:  
Con alzata > 450 mm verranno applicati i tubolari davanti alle guide (fare attenzione alla soglia a pavimento).

## RILIEVO MISURE

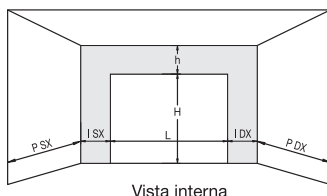

Legenda:  
I= spalla  
P= profondità  
h= trave

	MANOVRA MANUALE	MANOVRA AUTOMATICA
I SPALLA	min. 80 mm	min. 80 mm
P PROFONDITA'	min. = H + 300 mm	min. = H + 800 mm
h TRAVE	min. 300 mm	min. 200 mm

Con automazione AB310 e AB315 profondità = H + 1200 mm

N.B.: La Ballan SpA si riserva la facoltà di apportare, senza preavviso, modifiche ai prodotti. Le caratteristiche tecniche possono variare nel caso di applicazioni particolari. Per altre esigenze interpellare l'ufficio tecnico Ballan. La presenza di eventuali lievi ondulazioni nei pannelli coibentati è da ritenersi nella norma e non un difetto.

Si consiglia di evitare le tinte scure nei pannelli esposti al sole, in quanto la possibile flessione degli elementi può limitare la funzionalità della porta.

Rev. 08

## Dati tecnici scorrimento ingombro ridotto per porta sezionale Onda

I sistemi di scorrimento ad ingombro ridotto delle porte sezionali Onda, sono la soluzione ideale nei casi particolari con architravi di piccole dimensioni o dove si ha necessità di avere più spazio al passaggio. I sistemi ad ingombro ridotto:

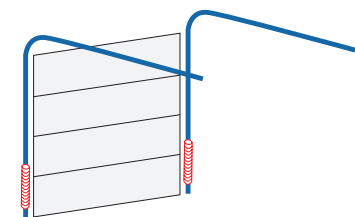

**SM TRAC 120, SM TRAC 160:**  
**scorrimento ad ingombro ridotto con MOLLE A TRAZIONE** (non adatto per uso intensivo)  
 - Funzionamento manuale fino ad L 3000 mm e H 2400 mm (anche per oltre luce standard)  
 - Funzionamento automatico fino ad L 3000 mm e H 2400 mm (anche per oltre luce standard) con motore centrale a traino.

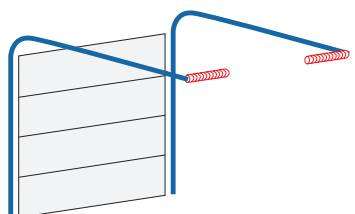
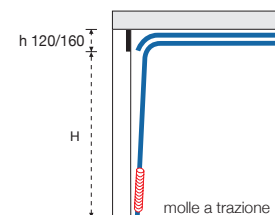

**SM BACK 150, SM BACK 190:**  
**scorrimento ad ingombro ridotto con MOLLE A TORSIONE POSTERIORE** (non adatto per uso intensivo)  
 - Funzionamento manuale ed automatico fino ad L 4500 mm e H 2750 mm (anche per oltre luce standard)  
 - Funzionamento automatico fino ad L 4500 mm e H 2750 mm (anche per oltre luce standard) con motore centrale a traino.

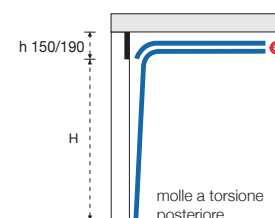

	SM TRAC 120	SM TRAC 160	SM BACK 150	SM BACK 190
<b>Dimensioni massime foro muro (LxH)</b>	3000 x 2400	3000 x 2400	4500 x 2750	4500 x 2750
<b>Luce passaggio in altezza</b>	H nom -120	H nom -160	H nom -150*	H nom -190*
<b>H veletta</b>	100	140	100	140
Automazione con motore a traino centrale (pos. 26/B)	●	-	●	-
Automazione con motore a traino centrale (pos. 26)	-	●	-	●
Dispositivo di massima apertura con versione manuale	●	●	●	●
Kit copriguida e copriveletta in tinta come i pannelli	●	●	●	●
Guide verticali e orizzontali in lamiera preverniciata simil Ral 9016	●	●	●	●
Serratura con placca e maniglia in ABS o alluminio (standard)	-	●	-	●
Serratura ad incasso con placca e maniglia in ABS o alluminio	●	-	●	-
Serratura a chiavistello brevettata in ABS art. 68	-	●	-	●
Porta pedonale inserita con soglia ribassata, disponibile con H nom > 2150 mm	-	●	-	●
Porta pedonale inserita con zoccolatura da H 180 mm, disponibile con H nom > 2150 mm	-	●	-	●
Oblò	●	●	●	●

(\*) N.B.: La quota d'ingombro di 150 mm e 190 è riferita alla zona posteriore in corrispondenza dei tamburi avvolgicavo.

N.B.: La Ballan SpA si riserva la facoltà di apportare, senza preavviso, modifiche ai prodotti. Le caratteristiche tecniche possono variare nel caso di applicazioni particolari. Per altre esigenze interpellare l'ufficio tecnico Ballan. La presenza di eventuali lievi ondulazioni nei pannelli coibentati è da ritenersi nella norma e non un difetto.

Si consiglia di evitare le tinte scure nei pannelli esposti al sole, in quanto la possibile flessione degli elementi può limitare la funzionalità della porta.

Rev. 08

**Info Clienti**  
**800-405540**  
 Chiamata gratuita

**Ballan SpA**  
 Via Restello 98 - 35010 Villa del Conte (PD) Italy  
 Tel. + 39 049 9328111 - Fax + 39 049 9325311 - e-mail: ballan@ballan.com - www.ballan.com  
 Cap. Soc. Euro 5.000.000 i.v. - R.I. PD / C.F. / P. IVA 00327010286 - REA PD 0118254

**ballan**  
 excellence in doors

# Dati tecnici scorrimento ingombro ridotto per porta sezionale Onda

## SEZIONE ORIZZONTALE

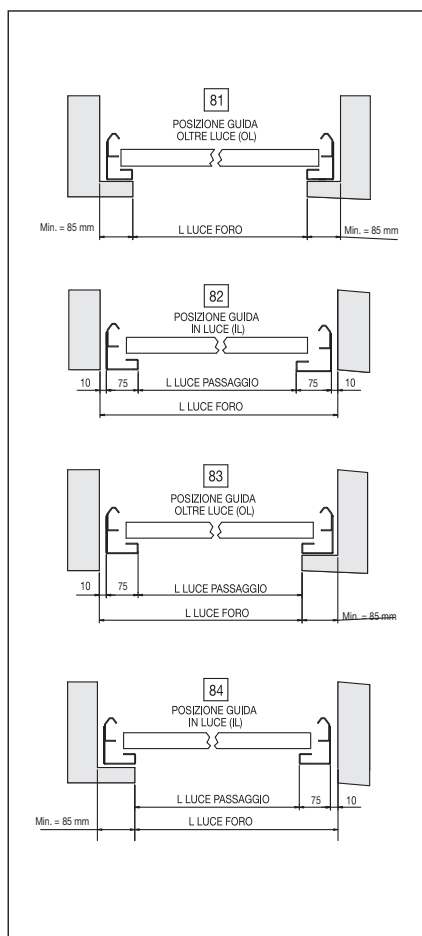

## RILIEVO MISURE

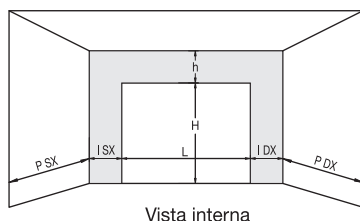

Legenda:  
I= spalla  
P= profondità  
h= trave

	MANOVRA MANUALE	MANOVRA AUTOMATICA
I SPALLA	min. 80 mm	min. 80 mm
P PROFONDITA'	min. = H + 870 mm	min. = H + 1000 mm
h TRAVE	min. 300 mm	min. 200 mm

Con automazione AB310, AB315 profondità = H + 1200 mm

N.B.:  
Specificare il tipo di muratura, cemento, laterizio, ferro, legno.  
La ditta Ballan SpA declina ogni responsabilità in presenza di muratura non idonea al fissaggio.

## SEZIONE VERTICALE

### SCORRIMENTO AD INGOMBRO RIDOTTO CON MOLLE A TRAZIONE SM TRAC 120, SM TRAC 160

FUNZIONAMENTO MANUALE

#### SM TRAC 120 - MANUALE

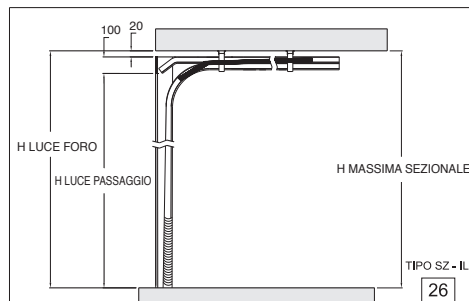

FUNZIONAMENTO AUTOMATICO

#### SM TRAC 120 - MOTORE CENTRALE A TRAINO

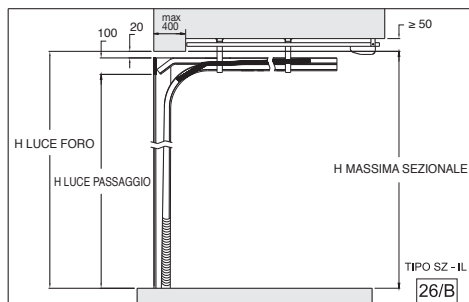

#### SM TRAC 160 - MOTORE CENTRALE A TRAINO

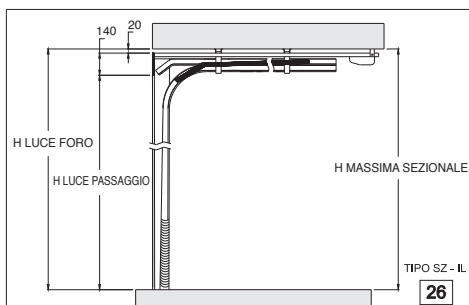

## SEZIONE VERTICALE

### SCORRIMENTO AD INGOMBRO RIDOTTO CON MOLLE A TORSIONE POSTERIORE SM BACK 150, SM BACK 190

FUNZIONAMENTO MANUALE

#### SM BACK 150 - MANUALE

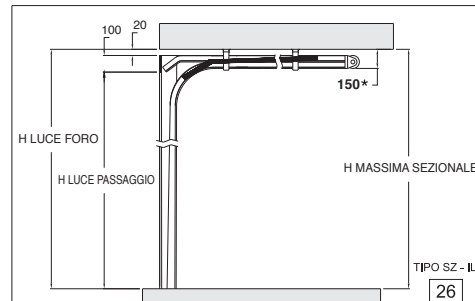

FUNZIONAMENTO AUTOMATICO

#### SM BACK 150 - MOTORE CENTRALE A TRAINO

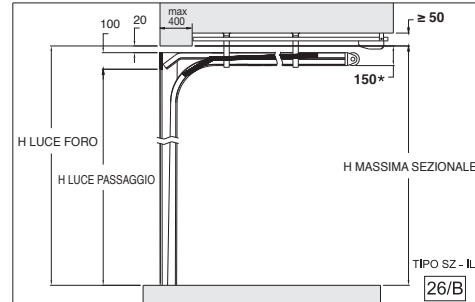

#### SM BACK 190 - MOTORE CENTRALE A TRAINO

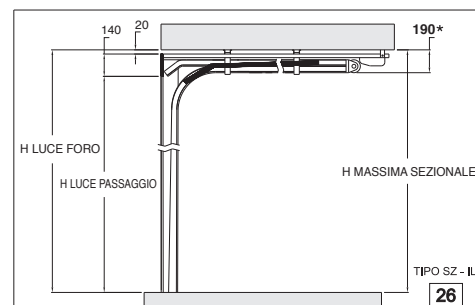

(\*) N.B.: La quota d'ingombro di 150 mm e 190 è riferita alla zona posteriore in corrispondenza dei tamburi avvolgicavo.

N.B.: La Ballan SpA si riserva la facoltà di apportare, senza preavviso, modifiche ai prodotti. Le caratteristiche tecniche possono variare nel caso di applicazioni particolari. Per altre esigenze interpellare l'ufficio tecnico Ballan. La presenza di eventuali lievi ondulazioni nei pannelli coibentati è da ritenersi nella norma e non un difetto.

Si consiglia di evitare le tinte scure nei pannelli esposti al sole, in quanto la possibile flessione degli elementi può limitare la funzionalità della porta.

Rev. 08

# Dati tecnici scorrimento ingombro ridotto per porta sezionale Onda

	SM FRONT 150
Dimensioni massime foro muro (LxH)	4500 x 3000 e 5000 x 2750
Luce passaggio in altezza	H nom - 150 H nom - 190 con porta pedonale H nom - 210 con porta pedonale e maniglione antipanico SLASH o SLASH 3 H nom - 230 con porta pedonale e maniglione antipanico BAL 2/C o BAL 3/C
H veletta	150
Automazione con motore a traino centrale (AB310, AB315, S+550, S+800, S+1100)	●
Automazione con motore laterale (B/400, B/500)	-
Dispositivo paracadute contro rottura funi	-
Copertura sagomata coprialbero in acciaio zincato e verniciato simil Ral 9010	-
Scorrimento con guide orizzontali inclinate (pos.28-31)	-
Guide verticali e orizzontali in lamiera preverniciata simil Ral 9016	●
Serratura con placca e maniglia in ABS o alluminio (standard)	●
Serratura ad incasso con placca e maniglia in ABS o alluminio	●
Serratura a chiavistello brevettata in ABS art. 62, art. 64, art. 68 e art. 70	●
Porta pedonale inserita da L 800 o L 900 mm con soglia ribassata, disponibile con H nom > 2150 mm	●
Porta pedonale inserita L 800 o L 900 mm con zoccolatura da H 180 mm, disponibile con H nom > 2150 mm	●
Oblò	●
Porta pedonale inserita L1200 con soglia ribassata o con zoccolatura H 180 mm	-
Maniglione antipanico su porta pedonale modello BAL 2/C, BAL 3/C, SLASH e SLASH 3	●
Maniglione antipanico su porta pedonale a 3 punti di chiusura	-
Dispositivo di massima apertura sezionali Onda (solo funzionamento manuale)	-

(misure in mm)

- Disponibile
- Non disponibile

N.B.: La Ballan SpA si riserva la facoltà di apportare, senza preavviso, modifiche ai prodotti. Le caratteristiche tecniche possono variare nel caso di applicazioni particolari. Per altre esigenze interpellare l'ufficio tecnico Ballan. La presenza di eventuali lievi ondulazioni nei pannelli coibentati è da ritenersi nella norma e non un difetto.

Si consiglia di evitare le tinte scure nei pannelli esposti al sole, in quanto la possibile flessione degli elementi può limitare la funzionalità della porta.

Rev. 08



**Ballan SpA**  
Via Restello 98 - 35010 Villa del Conte (PD) Italy  
Tel. + 39 049 9328111 - Fax + 39 049 9325311 - e-mail: ballan@ballan.com - www.ballan.com  
Cap. Soc. Euro 5.000.000 i.v. - R.I. PD / C.F. / P. IVA 00327010286 - REA PD 0118254



# Dati tecnici scorrimento ingombro ridotto per porta sezionale Onda

## SM FRONT 150

### Scorrimento ad ingombro ridotto con MOLLE A TORSIONE ALBERO ANTERIORE (pos. 26-27-29-30)

Uso Civile - Misure massime (non adatto uso intensivo):

- Funzionamento automatico (con motore centrale a traino) L 4500 mm x H 3000 mm e L 5000 x H 2750 mm.

#### Struttura ad ingombro ridotto, scorrimento con molle a torsione anteriori.

Costruita con guide verticali ed orizzontali in acciaio zincato, le guide verticali sono assemblate su angolari da 65 mm di larghezza in lamiera zincata, eventuale veletta frontale spessore 40 mm costruita con pannello. Cerniere interne, mensole porta rullo e profili a C di chiusura dei pannelli in acciaio preverniciato in tinta simil Ral 9016. Molle a torsione installate su albero anteriore.

Staffe per fissaggio guide orizzontali a soffitto in acciaio zincato.

Funzionamento elettrico.

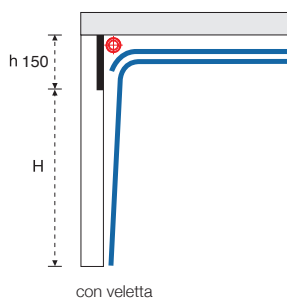
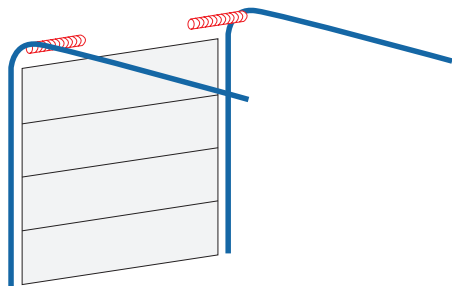

con veletta

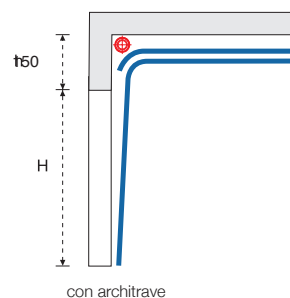

con architrave

N.B.: La Ballan SpA si riserva la facoltà di apportare, senza preavviso, modifiche ai prodotti. Le caratteristiche tecniche possono variare nel caso di applicazioni particolari. Per altre esigenze interpellare l'ufficio tecnico Ballan. La presenza di eventuali lievi ondulazioni nei pannelli coibentati è da ritenersi nella norma e non un difetto.

Si consiglia di evitare le tinte scure nei pannelli esposti al sole, in quanto la possibile flessione degli elementi può limitare la funzionalità della porta.

Rev. 08



**Ballan SpA**  
Via Restello 98 - 35010 Villa del Conte (PD) Italy  
Tel. + 39 049 9328111 - Fax + 39 049 9325311 - e-mail: ballan@ballan.com - www.ballan.com  
Cap. Soc. Euro 5.000.000 i.v. - R.I. PD / C.F. / P. IVA 00327010286 - REA PD 0118254



# Dati tecnici scorrimento ingombro ridotto per porta sezionale Onda

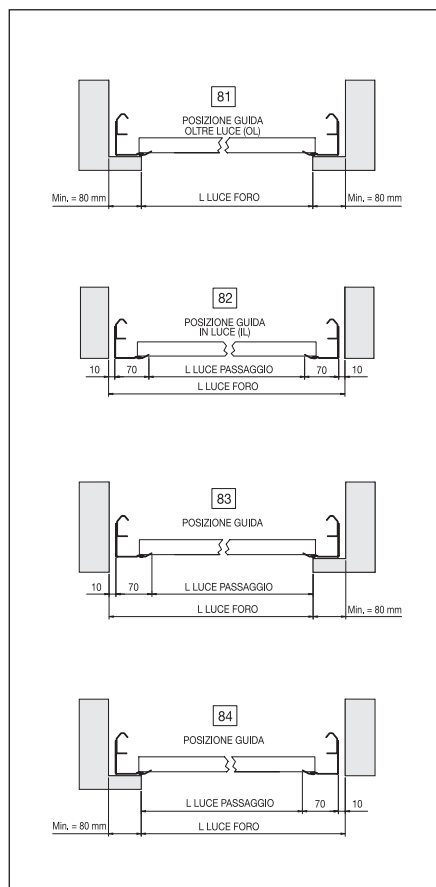

## SEZIONE VERTICALE

### SCORRIMENTO AD INGOMBRO RIDOTTO CON MOLLE A TORSIONE ANTERIORI SM FRONT 150

FUNZIONAMENTO AUTOMATICO

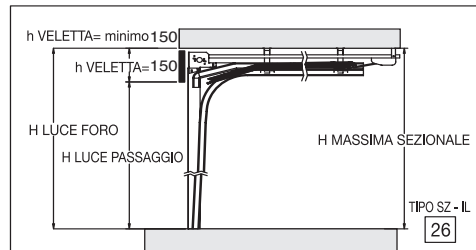

FUNZIONAMENTO AUTOMATICO

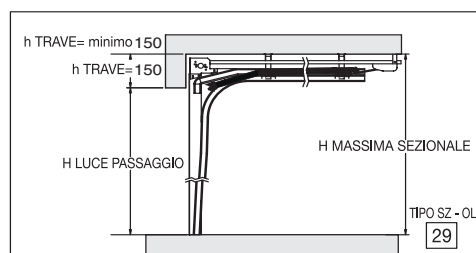

## SEZIONE VERTICALE

### SCORRIMENTO AD INGOMBRO RIDOTTO CON MOLLE A TORSIONE ANTERIORI SM FRONT 150

FUNZIONAMENTO MANUALE

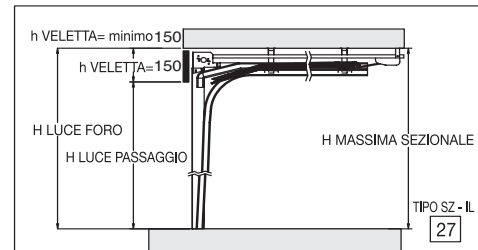

FUNZIONAMENTO MANUALE

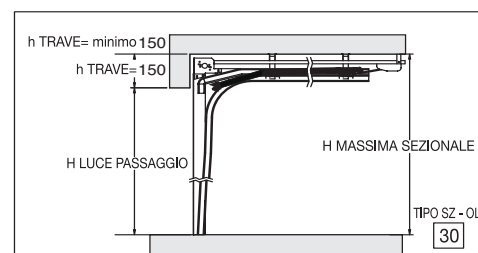

## RILIEVO MISURE

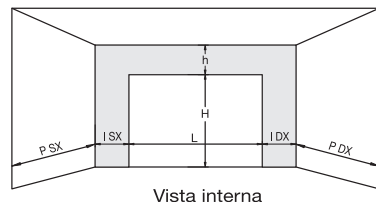

Legenda:  
I= spalla  
P= profondità  
h= trave

Vista interna

MANOVRA AUTOMATICA		
I	SPALLA	min. 80 mm
P	PROFONDITA'	min.= H + 900 mm
h	TRAVE	min. 150 mm

Con automazione AB310 e AB315 profondità = H + 1200 mm

**N.B.:** La porta sezionale SM FRONT 150 deve essere motorizzata per garantire la corretta chiusura della porta stessa.

**N.B.:** Per le sezionali SM FRONT 150 con porta pedonale e soglia ribassata la "H luce passaggio" si riduce di 40 mm per l'ingombro della soglia ribassata e della maniglia interna.

N.B.: La Ballan SpA si riserva la facoltà di apportare, senza preavviso, modifiche ai prodotti. Le caratteristiche tecniche possono variare nel caso di applicazioni particolari. Per altre esigenze interpellare l'ufficio tecnico Ballan. La presenza di eventuali lievi ondulazioni nei pannelli coibentati è da ritenersi nella norma e non un difetto.

Si consiglia di evitare le tinte scure nei pannelli esposti al sole, in quanto la possibile flessione degli elementi può limitare la funzionalità della porta.

Rev. 08